

注释:

- 1.材料: 精退火K9光学玻璃 $N_d=1.5168$
- 2.表面面型: $\lambda/4 @ 633 \text{ nm}$
- 3.焦距: $500.00 \pm 2\% \text{ mm}$
- 4.镀膜: 未镀膜
- 5.倒边: $0.2 \sim 0.5 \text{ mm} \times 45^\circ$

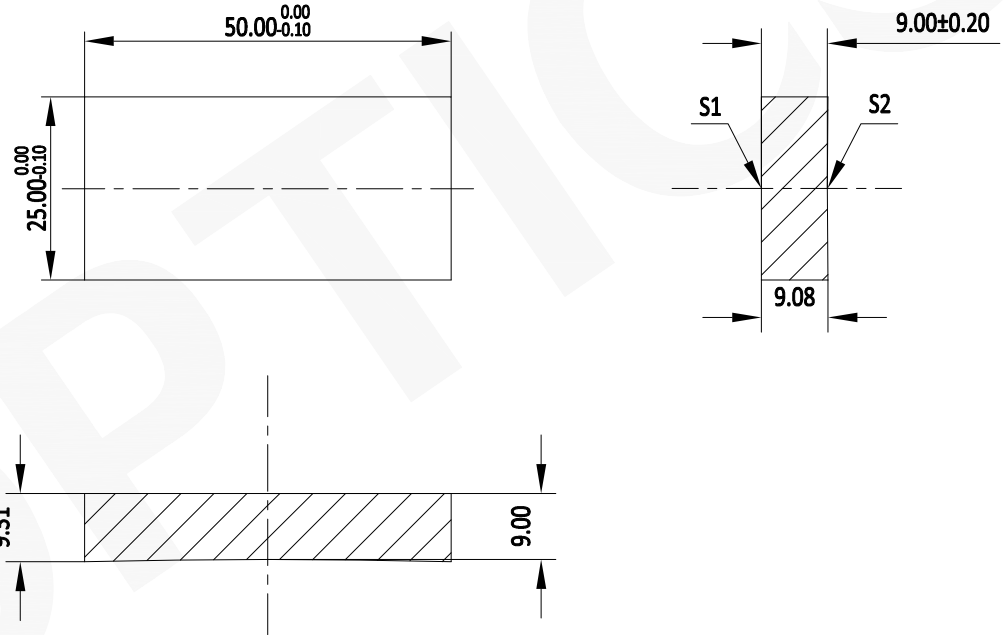

注:

- 1: 本图仅供参考, 禁止使用本图加工生产.
- 2: 图纸细节如有更改不再另行通知.

	S1	S2
形状	平面	凹面
曲率半径	无穷	1000.00
透光孔径	/	>90%
光洁度	细磨或检验性抛光	60-40

 GU OPTICS

联合光科技(北京)有限公司

名称

K9平凹球面反射镜 未镀膜
50.00X25.00mm F=500.00mm

产品编号

270601

单位

mm

