

注释:

1. 材料: 精退火K9光学玻璃
2. 设计波长: 587.6nm
3. 焦距: $63 \pm 2\%$ mm
4. 后焦距: 58.82mm
5. 定心: <3 弧分
6. 镀膜: AR@1000~1650nm
7. 倒边: 0.2mmX45°
8. 面型精度: $\lambda/4$ @632.8nm

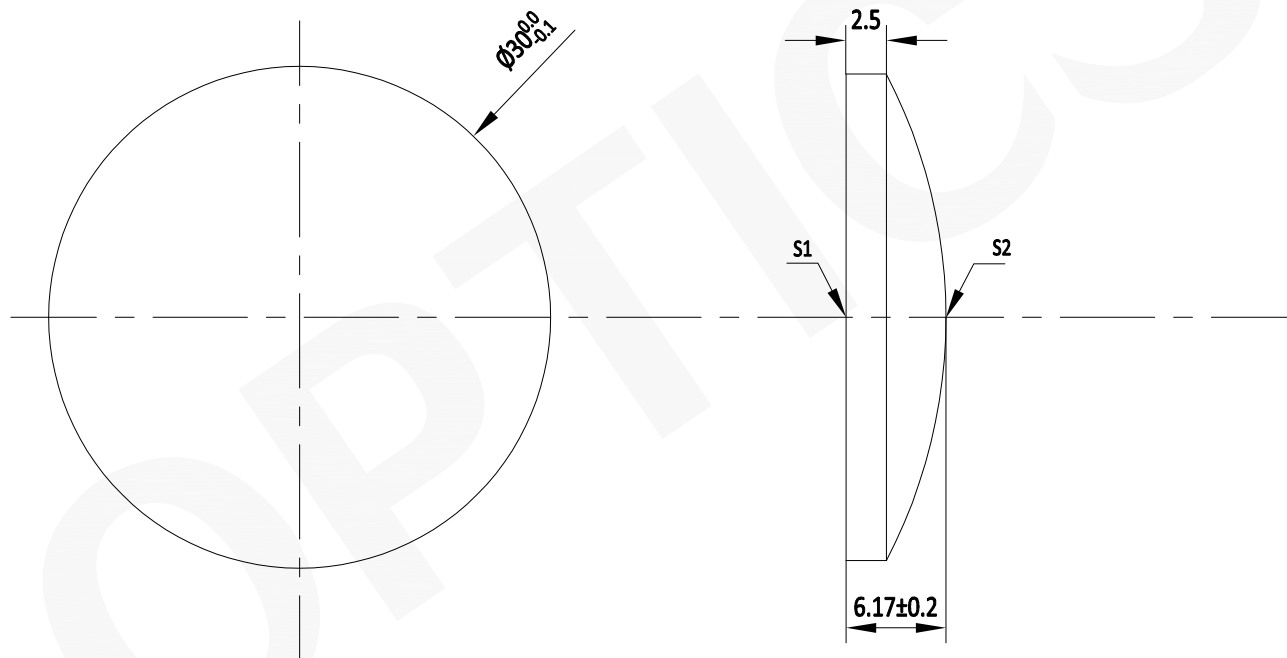

注:

- 1: 本图仅供参考, 禁止使用本图加工生产.
- 2: 图纸细节如有更改不再另行通知.

	S1	S2
形状	平面	凸面
曲率半径	无穷	32.5
透光孔径	$>90\%$	$>90\%$
光洁度	40-20	40-20



GU OPTICS

联合光科技(北京)有限公司

名称

平凸透镜 D=30.00mm F=63.00mm
SWIR 精退火K9光学玻璃

产品编号

100619

单位

mm

